

製品外観図

名称

オブジェクトユニット

型式名称

SDD3-10

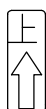
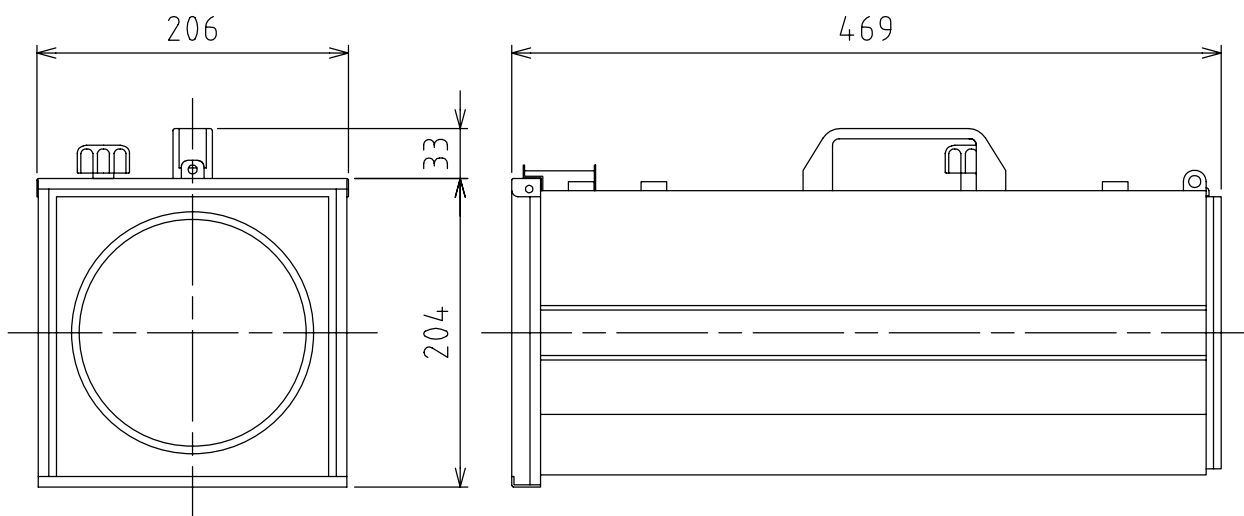

		本体主材料	銅板、アルミニウム合金板	適合マシソ型名 VSD3,NCD3,MCCD-2
		表面仕上	黒3分艶塗装	
		本体質量	5.0kg	
図法：第三角法		単位：mm	尺度：1:5	
 丸茂電機株式会社			整理番号	KSB-K2955-001
			作成番号	1B-100614